

Programa



siegling transilon bandas de transporte y procesamiento

Siegling Transilon para la ingeniería del transporte ligero...

El concepto de una banda de transporte para la ingeniería del transporte ligero nació a principios de los años 60. Con la marca Siegling Transilon, Forbo Siegling fue creando una línea de productos orientada totalmente a cubrir las exigencias del mercado, que abarca más de 110 tipos estándar y varios centenares de versiones especiales. Muchos de estos tipos se desarrollaron en cooperación con usuarios y fabricantes de primeros equipos.

Desde robustos "genios universales" hasta los "especialistas" en alta tecnología: el programa Siegling Transilon ofrece una amplia variedad de tipos para las tareas de transporte más diversas en todos los sectores, ocupándose en ellas, como si fuera de paso, de funciones procesales suplementarias. Solicite la documentación especial referente a los temas comentados en este catálogo y de las soluciones específicas para los distintos sectores.

Las condiciones en las que se emplean bandas de transporte y procesamiento. Muy difícilmente son idénticas. Por lo tanto, a la hora de utilizar Siegling Transilon, ¿por qué no aprovechar la experiencia y competencia de Forbo Siegling?

... por ejemplo
en la industria alimentaria



Siegling Transilon se utiliza para transportar alimentos embalados o sin embalar. La limpieza frecuente con agua caliente y las bajas temperaturas de servicio son requisitos habituales.

... por ejemplo
en centros de distribución y logística



En los complejos sistemas de distribución informatizados, Siegling Transilon garantiza un servicio exento de perturbaciones en cualquier tarea de transporte.

... por ejemplo
para el deporte y el ocio



Las cintas de correr han de aguantar cargas puntuales extremas, debiendo, no obstante, conservar una marcha recta. Siegling Transilon aprobó el examen de idoneidad.

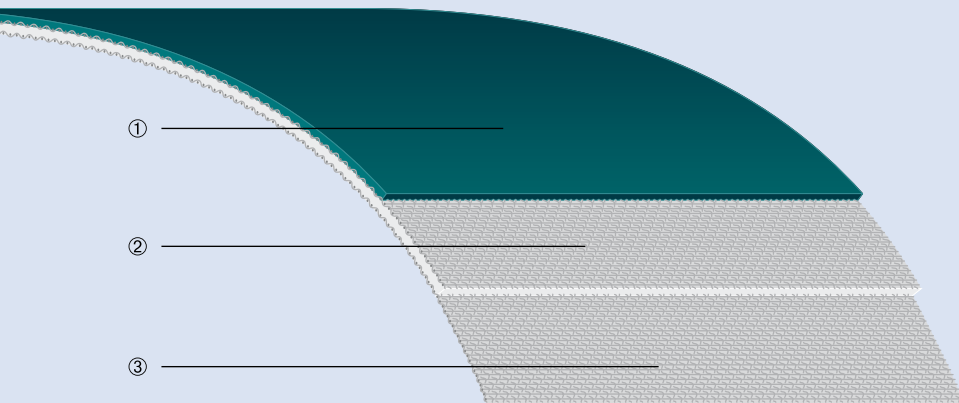

Estructura del producto Siegling Transilon

① **La cara de transporte** | Los diferentes materiales, espesores y estructuras de recubrimiento así como las propiedades químicas, fisiológicas y mecánicas influyen en el arrastre de la mercancía que debe transportarse.

② **El elemento tractor** | El empleo de distintos tejidos especiales repercute considerablemente en la aptitud de aplicación. Las propiedades de circulación, el comportamiento de fuerza/elongación, las características electroestáticas, la planeidad, su idoneidad para cantos de cuchilla y curvas dependen, directamente, de la construcción del tejido.

③ **La cara de rodadura** | Los diferentes diseños de la cara de rodadura determinan la emisión de ruidos, la absorción de energía así como el desgaste y la aplicabilidad de la banda a la circulación deslizante o rodante.

Índice

Siegling Transilon en la ingeniería del transporte ligero ...

... en cualquier ramo 2

... con las funciones de transporte y procesamiento más diversas 4

Confección especial 7

Estructura, versiones y propiedades especiales 8

Tipos de empalme sin fin 10

Aparatos para empalme sin fin 11

Formas de suministro 11

Programa de suministro 12

Las propiedades

Las ventajas

poca elongación	▶	cortas carreras tensoras, económico
flexibilidad longitudinal	▶	diámetros de tambores pequeños, alto rendimiento
estabilidad dimensional	▶	seguro en la operación y exento de mantenimiento
marcha silenciosa	▶	condiciones de trabajo humanas
larga vida útil	▶	servicio rentable
peso reducido con poco espesor total	▶	manipulación/puesta en marcha sencillas, construcción rentable



MOVEMENT SYSTEMS

... con las funciones de transporte y procesamiento más diversas

El transporte horizontal

Incluso las funciones de transporte que parecen muy sencillas son susceptibles de exigir a la banda numerosas propiedades distintas.

Forbo Siegling ofrece la banda óptima para el transporte de las más diversas mercancías y velocidades, cualquier tipo de reenvío, servicio de marcha intermitente, de acumulación y otras condiciones.

- desde versiones concavables hasta versiones especialmente rígidas
- desde la insonorización especial hasta difícilmente inflamable
- desde la resistencia a la pirólisis hasta la inalterabilidad en comestibles
- desde no antiestático hasta altamente conductivo cumpliendo con la normativa ATEX
- desde superficies aptas para el polvo hasta muy buenas propiedades de arrastre



Transporte horizontal con una banda concavable. La construcción del elemento tractor produce la flexibilidad en el sentido deseado.



Banda colectora en la zona de facturación de un aeropuerto. Incluso para grandes anchos de banda la perfecta planitud del tipo utilizado garantiza la alimentación lateral sin problemas. En los aeropuertos modernos son obligatorias bandas de material difícilmente inflamable.

Bandas telescópicas – en la carga de un camión – deben ser concebidas para contraflexión, a la vez que han de superar altas cargas puntuales.

El transporte inclinado

Incluso bandas de superficie lisas permiten el transporte inclinado, dependiendo los ángulos de inclinación realizables de la naturaleza de la mercancía, del tipo de recubrimiento de la cara de transporte, así como de influjos exteriores como el polvo, la humedad, etc.

Forbo Siegling ofrece bandas estructuradas o con perfiles transversales para ángulos de ascensión pronunciados y el transporte de piezas menudas y mercancía a granel.

El transporte en curva

Las bandas curvas de Forbo Siegling son apropiadas para cualquier sistema de guía de banda y se utilizan en los equipos de muchos fabricantes de renombre. Basándose en procesos ampliamente automatizados, Forbo Siegling garantiza el cumplimiento exacto de la geometría deseada en el suministro de bandas confeccionadas.

La confección de bandas curvas a partir de varios segmentos causa un desarrollo de fuerzas favorable en la banda, de modo que se puede transportar de forma fiable incluso mercancía pesada.



Transporte inclinado en la industria tabaquera. En esta zona se pueden emplear tipos de banda de superficie lisa con ángulos de hasta 22°.



Curva en espiral en la industria de dulces.



Transportador de banda curva en un centro de distribución.

Forbo

MOVEMENT SYSTEMS

Coleccionar y distribuir

En el empleo de dispositivos de empuje y desviadores, la rigidez transversal de la banda garantiza una buena planitud y una marcha recta estable. Superficies muy lisas y resistentes al desgaste permiten la alimentación y salida laterales de la mercancía.

En cambio, los equipos de selección transversal necesitan bandas muy finas y flexibles, con altos valores de rozamiento de su superficie. Gracias a la específica construcción de su elemento tractor, el consumo de energía de estas bandas es muy bajo.

Bandas de procesamiento

Frecuentemente con Siegling Transilon, se traspasa la frontera entre transporte clásico desde A hasta B y la colaboración activa en la producción.

En la industria textil, las bandas de procesamiento Siegling Transilon apilan capas de velo finísimas, en la industria láctea forman panes, en la industria maderera compactan la masa de viruta en la pre-prensa, en la industria láctea se transforma la leche en queso sobre la banda.

Estos son sólo unos pocos ejemplos de "funciones procesales".



Equipo de selección transversal en un centro de distribución. La alta aceleración exige valores de rozamiento extremadamente favorables de la superficie de banda.



Debido a la diferencia de velocidades la masa de pan adquiere una forma esférica.

Banda de prensa previa en la producción de planchas de aglomerado. Durante su transporte a la prensa, la masa de virutas queda precompactada.



Superposición de capas de velo en la industria del Nonwoven. La alta velocidad de producción y la aceleración de masas con conducción directa del velo entre las bandas exigen un máximo a las bandas de procesamiento empleadas.



Confección especial

El emparejamiento de la construcción del elemento tractor con el recubrimiento adecuado permite innumerables combinaciones.

No obstante, determinadas tareas de transporte y procesamiento exigen más combinaciones: propiedades mecánicas, físicas o químicas, que se pueden conferir a la banda sólo por medio de procesos de producción, combinaciones de materiales y/o confecciones especiales (v. también la página doble sig.)

Puede consultar todas las “aplicaciones especiales” en los folletos de producto Forbo Siegling 317 y 318 (Siegling Transilon – Notas técnicas 1 y 2). Si lo desea, le facilitaremos más información.



Bordes ondulados

Las bandas transportadoras equipadas con perfiles se utilizan para transportar mercancía a granel o productos pequeños en trayectos inclinados o de fuerte pendiente. Los perfiles están disponibles en diferentes formas y dimensiones, y se pueden suministrar también en rollos. Para la limitación lateral en el transporte de mercancías a granel se emplean perfiles de bordes ondulados, con frecuencia también en combinación con perfiles transversales.

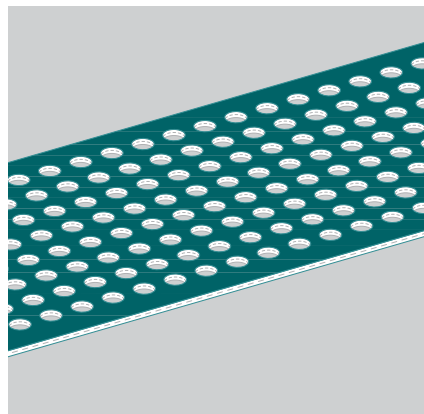

Multiperforación

El material Siegling Transilon permite taladrar, con tolerancia rigurosa, casi cualquier formación de agujeros. (Siegling Transilon multiperforado no se puede utilizar para transmitir fuerzas en unión positiva.)

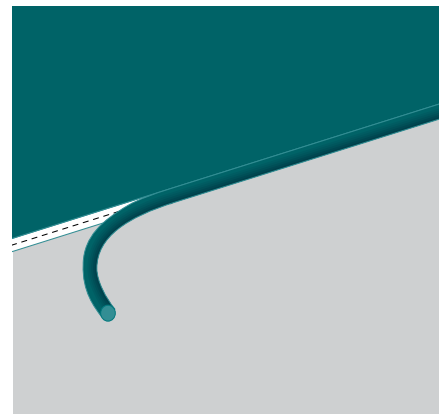

Sellado de cantos Proseal

El sellado de cantos evita la penetración de aceites, grasas y bacterias aumentando así la vida útil de la banda y mejorando sustancialmente las propiedades higiénicas.



Estructuras, acabados y propiedades especiales

Estructuras

Forbo Siegling desarrolló y optimizó un gran número de estructuras superficiales para una amplia gama de aplicaciones.

Las superficies optimizadas adecuadamente aseguran un perfecto arrastre de objetos sensibles como p. ej., en los aeropuertos, maletas con ruedas; en la industria alimentaria, ofrecen buenas características de desprendimiento de masa de pan o sirven para formar la estructura específica de una tableta de chocolate. Las bandas Siegling Transilon de superficie estructurada permiten realizar, sin perfiles, ángulos de ascensión de hasta 30°.

Para ángulos superiores las bandas deben llevar perfiles y bordes ondulados (v. páginas anteriores)

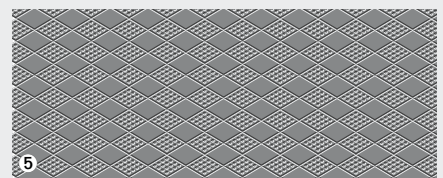
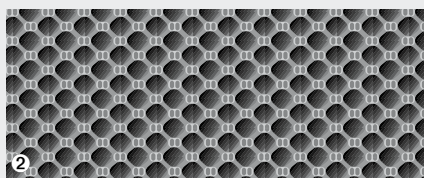
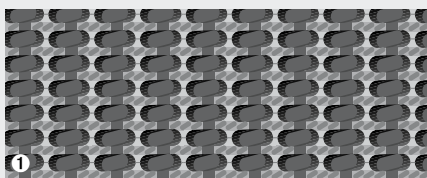
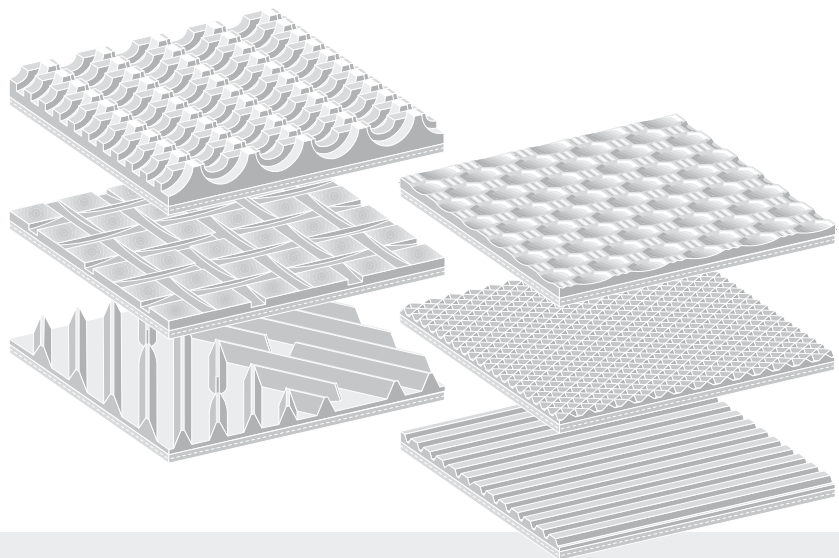

- ① **AR** Antideslizante (esc. 1:1)
- ② **GSTR** Gruesa (esc. 1:1)
- ③ **STR** Normal (esc. 1:1)
- ④ **LG** Ranura longitudinal (esc. 1:1)
- ⑤ **RFF** Rómbica fina plana (esc. 1:1)
- ⑥ **NP** Piramidal negativa (esc. 1:1)
- ⑦ **SG** Reticular (esc. 1:1)

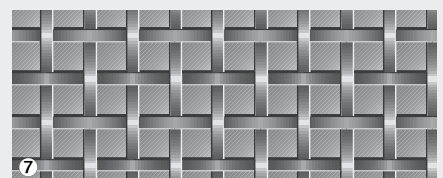
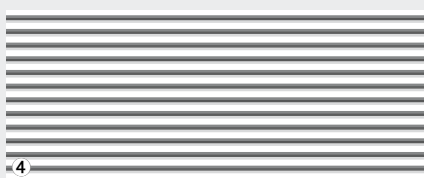
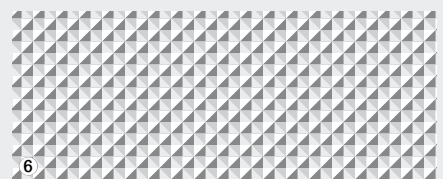
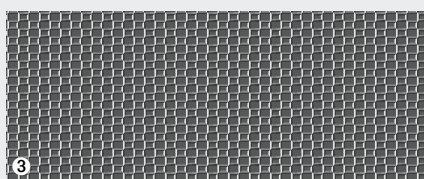



Propiedades eléctricas

En numerosas funciones de transporte y procesamiento, las propiedades eléctricas del material de la banda son decisivas para un servicio exento de perturbaciones. Las bandas Siegling Transilon llevan de forma estándar un elemento tractor conductivo que impide la carga electrostática de la banda.

Las bandas Siegling Transilon NA (NA = no antiestático) no tienen conductividad eléctrica, permitiendo diseños sencillos de equipos de producción y transporte en los que se trabaja con alta frecuencia o con control electromagnético como, p. ej., en el control de seguridad y el aseguramiento de la calidad.

Las bandas Siegling Transilon de alta conductividad (HC) pueden impedir la carga electrostática de la mercancía debido a la alta conductividad del recubrimiento y/o elemento tractor, siendo idóneas para el transporte de elementos electrónicos y otras mercancías electrostáticamente críticas.

FDA/EU/HACCP

Gracias a numerosas innovaciones en el producto, Forbo Siegling contribuye de forma significativa a las condiciones higiénicas en las áreas de producción sensibles dentro de la industria alimentaria.

Las Bandas Siegling Transilon para comestibles cumplen con la normativa FDA o UE y apoyan la consecución del concepto HACCP.

Bajo petición, le informaremos con mucho gusto sobre las soluciones especiales para el flujo higiénico de materiales.

Otras especializaciones

Aparte de las estructuras y equipamientos de bandas de transporte y procesamiento Siegling Transilon presentados en este catálogo, Forbo Siegling ofrece numerosos desarrollos especiales para tipos de aplicaciones muy diferentes, entre otras:

- bandas aptas para rayos UV
- bandas con recubrimiento de silicona
- bandas difícilmente inflamables
- bandas para mercancías calientes
- bandas silenciosas
- bandas resistentes al desgaste
- bandas para cantos de cuchilla
- bandas concavables
- bandas que cumplen con la normativa ATEX

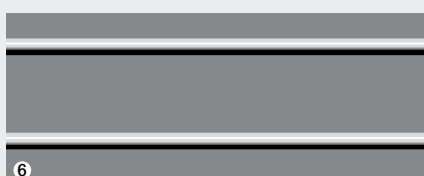
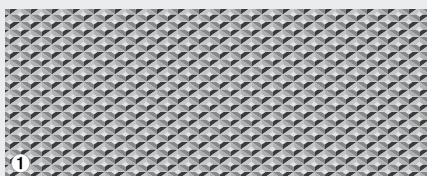

- ① **RF** Rómbica fina (esc. 1:1)
- ② **VN** Nudos en V (esc. 1:2)
- ③ **KN** Nudos cruciformes (esc. 1:1)
- ④ **R80** Estructura rómbica (esc. 1:2)
- ⑤ **FG** Espina de pez (esc. 1:2)
- ⑥ **RPH** Rayado longitudinal en relieve (esc. 1:2)
- ⑦ **CH** Facturación en mostrador (esc. 1:4)

Tipos de empalme sin fin

En cada caso el método de empalme sin fin a utilizar, dependerá del tipo de banda empleada y de las respectivas condiciones de servicio.

Aparte de la fiabilidad de una unión son también criterios decisivos para elegir uno u otro método la flexibilidad de la misma y el coste que debe invertirse.

Bajo petición podemos facilitarle información detallada sobre todos los métodos de empalme sin fin.

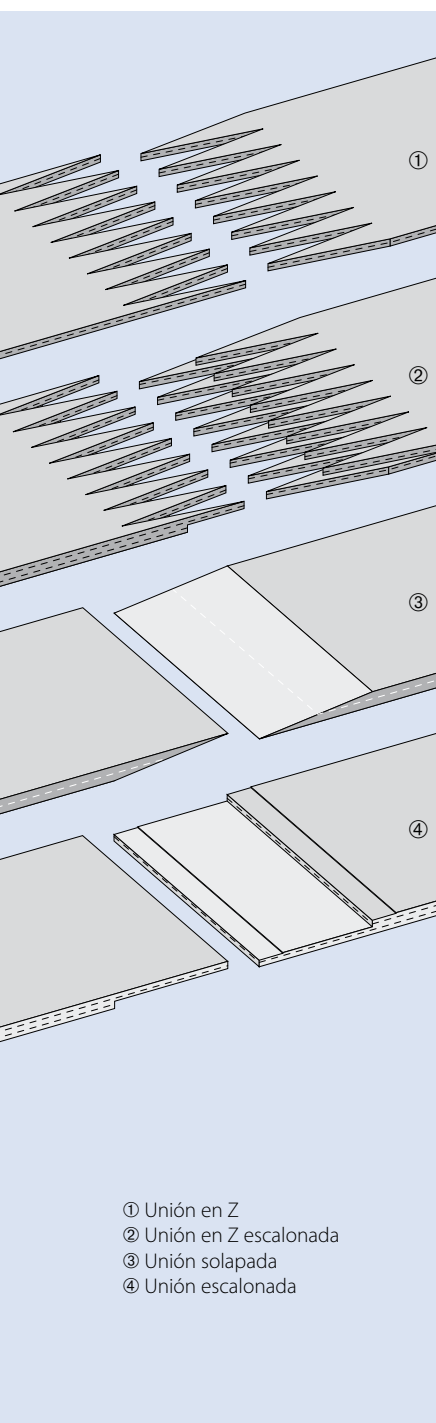

Procedimiento en caliente

Una unión confeccionada en caliente ofrece la máxima estabilidad y flexibilidad, y se pueden realizar las versiones siguientes:

■ Unión en Z

Garantiza las más altas exigencias con respecto a la igualdad de espesor. Unión muy flexible y necesaria, en particular, para bandas con cantos de cuchilla. Unión estándar para tipos de banda de 1 y 2 capas.

■ Unión en Z escalonada

Características equiparables a las de la unión en Z. Apropiaada también para condiciones de servicio rudas (p. ej., tambores sucios). Realizable en diversos tipos de banda de 2 y 3 capas.

■ Unión de solapada

Tipo de empalme sin fin para tejido de capas múltiples y tipos NOVO.

■ Unión escalonada

Apropiaada, en particular, para tipos de banda de recubrimientos duroplásticos y de 2 y 3 capas.

Procedimiento en frío

El pegado en frío de una unión solapada o escalonada permite el montaje o la reparación in situ. Obsérvese, sin embargo, la resistencia y flexibilidad limitadas de la unión.

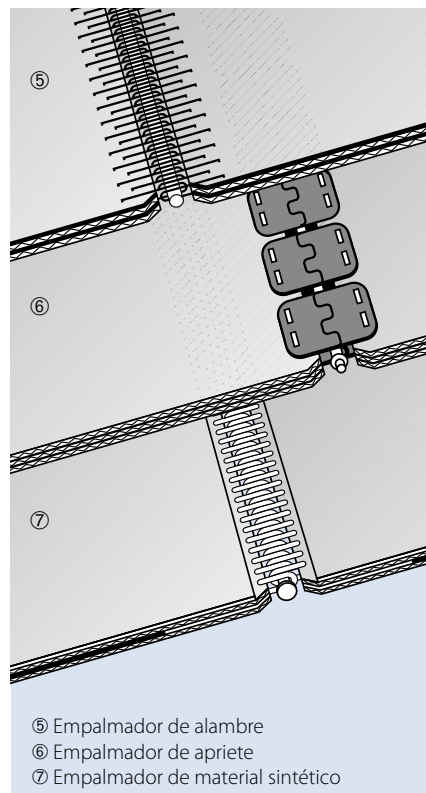

Empalmadores mecánicos

Este tipo de unión permite

- desmontar y montar una banda rápidamente y sin tener que desmontar componentes del equipo,
- reparar la banda en poco tiempo insertando un empalmador,
- confeccionar la unión de modo rápido y sencillo (consúltenos sobre los aparatos de inserción a presión).

(Por favor, consúltenos sobre empalmadores mecánicos).

Empalmadores disponibles:

■ Empalmadores de alambre (HS).

■ Empalmadores de apriete (CS).

■ Empalmadores de material sintético (KS), opcionalmente encajados o insertados en caliente en el recubrimiento de la banda.



Equipos para empalme sin fin

Para un empalme fiable sin fin en caliente de bandas de transporte y procesamiento Siegling Transilon tenemos a su disposición un amplio programa de equipos de eficacia probada.

¿Cuál es el equipo más adecuado? Dependerá, sobre todo, del tipo de empalme. Además, es importante tener en cuenta el ancho de la banda a empalmar y en qué condiciones se pretende realizar la unión (taller o montaje en la máquina).

Los equipos mostrados en esta página representan una pequeña parte de nuestro amplio programa. Bajo petición le facilitaremos la documentación completa de nuestros equipos con todos los datos técnicos relevantes.

Formas de suministro

- bandas sin fin
- bandas con extremos preparados para empalme en caliente o en frío, en taller propio
- material en rollos para confección propia de las bandas
- bandas con empalmadores mecánicos
- bandas con cantos sellados (Proseal)
- bandas con perfiles aplicados por soldadura (longitudinales, transversales, diagonales, semicirculares)
- bandas con bordes ondulados
- bandas con perforaciones
- versiones especiales con ojete metálicos, láminas de contacto, marcado especial etc.

forbo

MOVEMENT SYSTEMS

Programa de
suministro estándar

		Datos técnicos, propiedades y recomendaciones, aplicaciones	N° de artículo	Espesor total aprox. [mm]	Peso aprox. [kg/m ²]	Fuerza de tracción con un 1% de elongación después de la relajación (k _{1%}) [N/mm de ancho]*	d _{min} aprox. [mm]**	Temperatura de servicio admisible [°C]	
E	2/1	A2/A2-NA-TT ¹⁾	azul	900360	0,75	0,7	***	-	-10°/+60°
E	2/1	U0/U2 HACCP	blanco	900176	0,65	0,65	3,5	r 3-8	-30°/+100°
E	2/2	U0/0	transp.	900102	1,2	1,2	3	r 3-8	-30°/+100°
E	3/1	E0/E0 TT	transp.	900339	0,9	0,65	3,5	r 3-8	-30°/+100°
E	3/1	E2/E2 MT/GL-C-TT	transp.	900340	1,15	1,3	3,5	25	-30°/+100°
E	3/1	U0/S3	blanco	900184	1,1	1,05	3	r 3-8	-30°/+100°
E	3/1	U0/U0	transp.	906430	0,85	0,6	3,5	r 3-8	-30°/+100°
E	3/1	U0/U2 HACCP	blanco	900006	1,15	1,2	3,5	r 3-8	-30°/+100°
E	3/1	U0/U2 MT-C-HACCP	blanco	900008	0,7	0,7	2	r 3-8	-30°/+100°
E	3/1	U0/U2 MT-NA-HACCP	blanco	900201	0,8	0,9	3	r 3-8	-30°/+100°
E	3/1	U0/U2 RF	marrón	900007	1,2	1,1	4	r 3-8	-30°/+100°
E	3/2	U0/U0	transp.	900009	1,2	1,1	5	r 3-8	-30°/+100°
E	3/2	U0/U/C FEIN	blanco	999638	1,4	1,4	2	r 3-8	-10°/+100°
E	3/2	U0/U/C GROB-NA	transp.	906407	2	1,7	2	r3	-30°/+100°
E	3/2	U0/U2 HACCP-FF FDA	azul	906664	1,45	1,6	5	r 3-8	-30°/+100°
E	3/2	U0/U2 HACCP	blanco	900103	1,45	1,6	5	r 3-8	-30°/+100°
E	4/1	P2/P2 MT/MT-HC	negro	906396	0,75	0,8	4	60/80	-30°/+100°
E	4/1	U0/V5H MT	verde	900171	1,1	1,25	4	30	-10°/+70°
E	4/2	U0/P2 MT-HC	negro	906212	0,9	1	4	60	-30°/+100°
E	4/2	S0/S0	transp.	900135	1,3	1,1	2	40	-40°/+180°
E	4/2	S0/S3 FSTR	blanco	900136	1,5	1,6	3	40	-40°/+180°
E	4/2	U0/U0	transp.	900206	1,1	1,1	4	r 3-8	-30°/+100°
E	4/2	U0/U2 HACCP-FF FDA	blanco	906645	1,35	1,55	4	r 3-8	-30°/+100°
E	4/2	U0/U2 LF	blanco	906373	1,35	1,5	4	r 3-8	-30°/+100°
E	4/2	U0/U2 MT	azul	906540	1,35	1,55	4	r 3-8	-30°/+100°
E	4/2	U0/U2 MT-HACCP	blanco	900207	1,35	1,55	4	r 3-8	-30°/+100°
E	4/2	U1/U2H ATEX	negro	906389	1,4	1,55	5	40/80 ³⁾	-10°/+100°
E	5/2	0/0	transp.	900104	1,45	1,5	1,5	25 ²⁾	-10°/+70°
E	5/2	0/V5	verde	900016	1,95	2,3	4,5	25	-10°/+70°
E	5/2	0/V5H MT	negro	906176	1,9	2,2	4,5	40	-10°/+70°
E	6/1	U0/UH	verde	900019	0,6	0,6	7	25 ²⁾	-30°/+100°
E	6/2	U0/U/S3	blanco	906477	1,6	1,8	6	20/40 ³⁾	-30°/+100°
E	8/2	U0/U2	verde	900320	1,4	1,6	7,5	40 ²⁾	-30°/+100°
E	8/2	U0/U2 LF	verde	906450	1,45	1,6	7,5	40 ²⁾	-30°/+100°
E	8/2	U0/U2 MT-NA	blanco	900277	1,4	1,45	7,5	25	-30°/+100°
E	8/2	U0/V/U2H MT	verde	900170	1,6	1,8	8	40/60 ³⁾	-10°/+70°
E	8/2	U0/V/U2H MT-SE	negro	906401	1,65	2	7	40/60 ³⁾	-10°/+70°
E	8/2	U0/U8	transp.	900024	2	2,2	7,5	60	-30°/+100°
E	8/2	0/U10 S/LG	verde	904358	2,2	2,2	8	40	-30°/+100°
E	8/2	U0/V/U20	verde	900151	3,6	4,2	9	60	-10°/+70°
E	8/2	V1/V1	azul	996060	2	2,35	6,5	50	-10°/+70°
E	8/2	U0/V2H MT	verde	900208	1,5	1,65	8	40	-10°/+70°
E	8/2	Y0/V4 GSTR	negro	996125	2,1	2,25	6	40	-10°/+70°
E	8/2	U0/V5	verde	900025	2,2	2,55	8	40	-10°/+70°
E	8/2	U0/V5 MT	blanco	900028	2,2	2,5	8	40	-10°/+70°
E	8/2	U0/V5 NP	blanco	900029	2,1	2,15	8	40	-10°/+70°
E	8/2	U0/V5 STR	verde	900027	2,4	2,8	8	60	-10°/+70°
E	8/2	V5/V5 STR/GL	verde	900030	2,65	3,2	4	60 ²⁾	-10°/+70°
E	8/2	0/V5H S/MT	negro	996141	2,2	2,5	8	50	-10°/+70°
E	8/2	U0/V5H MT	negro	900026	2,2	2,5	8	50	-10°/+70°
E	8/2	U0/V5H MT-SE	negro	999967	2,25	2,7	6,5	60	-10°/+70°
E	8/2	U0/V7 SG	negro	906286	2,3	2,45	8	40	-10°/+70°
E	8/2	U0/V10 SG	verde	900086	2,6	2,85	8	60	-10°/+70°
E	8/2	U0/V10H-M-SE	negro	906538	3,1	3,6	7	60/90	-10°/+70°
E	8/2	U0/V15 LG	verde	900199	3,1	3,4	8	60	-10°/+70°
E	8/2	U0/V15 LG	negro	900275	3,1	3,3	8	60	-10°/+70°
E	8/2	U0/V15 LG-SE	negro	906313	3,1	3,4	7,5	60	-10°/+70°
E	8/2	U0/V20 AR	verde	900037	4,9	4	8	60 ²⁾	-10°/+70°
E	8/2	U0/V20 AR	negro	900087	4,9	4	8	60 ²⁾	-10°/+70°
E	8/2	U0/V20 AR-SE	negro	999532	4,9	4,2	7,5	60	-10°/+70°
E	8/2	U0/V20 KN	verde	900139	3,6	3,2	8	60	-10°/+70°
E	8/2	U0/V80 R80-SE	negro	996121	8,2	4,7	8	60/120 ³⁾	-10°/+70°
E	8/H	S0/S5 MT-HACCP FDA	blanco	906478	1,4	1,5	6	40	-40°/+180°
E	8/H	U0/U2 MT-HACCP	azul	906473	1,35	1,25	12	r 3-8	-30°/+100°
E	8/H	U0/U2 MT-HACCP	blanco	906451	1,35	1,25	12	r 3-8	-30°/+100°
E	8/H	U2/U2 MT/MT-HACCP	azul	906604	1,6	1,7	11	10	-30°/+100°
E	8/H	U0/U5 NP-HACCP	azul	906605	1,6	1,65	12	r 3-8	-30°/+100°
E	8/H	U0/U5 NP-HACCP	blanco	906489	1,6	1,65	12	r 3-8	-30°/+100°

Programa de
suministro estándar

		Datos técnicos, propiedades y recomendaciones, aplicaciones	N° de artículo	Espesor total aprox. [mm]	Peso aprox. [kg/m ²]	Fuerza de tracción con un 1% de elongación después de la relajación (k _{1%}) [N/mm de ancho]*	d _{min} aprox. [mm]**	Temperatura de servicio admisible [°C]	
E	8/H	U0/V6 NP	negro	906386	1,85	1,6	12	20/40 ³⁾	-10°/+70°
E	8/H	U0/V10S LG	negro	906446	2,15	2,1	12	40 ⁴⁾	-10°/+70°
E	9/2	A0/A15 VN-TT	transp.	900344	4,8	3,3	4,5	90	-10°/+60°
E	10/1	U1/Z30-Q	transp.	906384	4	1,7	15	40	-30°/+100°
E	10/2	E0/A5 TT	transp.	906505	2,6	2,4	11	90 ²⁾	-10°/+60°
E	10/2	E0/E10 VN-TT	transp.	900343	4,4	3,3	13	60	-30°/+100°
E	10/2	0/P2 GL	transp.	906459	1,9	1,9	17	90 ²⁾	-10°/+100°
E	10/M	U1/U3-NA	verde	900064	3,1	3,3	7,5	60	-10°/+80°
E	10/M	U1/U3 GSTR-NA	verde	900065	3,5	3,4	7	60	-10°/+80°
E	10/M	V1/V10	verde	900066	2,85	3,3	9	60	-10°/+70°
E	10/M	V1/V10 MT	blanco	900092	2,85	3,3	9	60	-10°/+70°
E	12/2	A0/A3 MT-TT	verde	900347	1,8	1,8	14	60	-10°/+80°
E	12/2	A0/A3 MT-TT	transp.	906583	1,8	1,8	14	60	-10°/+80°
E	12/2	E0/E3 MT-TT	transp.	900348	1,7	1,8	12	50	-30°/+100°
E	12/2	U0/U0	transp.	900040	1,4	1,4	6,5	60	-30°/+100°
E	12/2	0/UH	verde	906509	1,45	1,5	14	60 ²⁾	-30°/+100°
E	12/2	U0/V/U0	anthrazit	906458	2,05	2,2	13	60	-10°/+70°
E	12/2	U0/V/U0	transp.	900164	1,5	1,55	13	60	-10°/+70°
E	12/2	U0/V/U0 SE	negro	999903	2	2,3	10	90	-10°/+70°
E	12/2	U0/V/U2H MT	verde	900173	2,2	2,55	13	80/100 ³⁾	-10°/+70°
E	12/2	U0/V/U4 GSTR-C	negro	999979	2,4	2,3	6,5	60	-10°/+70°
E	12/2	U0/U20 GSTR	verde	900168	3,8	14	14	90	-10°/+80°
E	12/2	U0/V3-C	verde	900044	2,3	2,7	6,5	60	-10°/+70°
E	12/2	U0/V3 MT-C	negro	900264	2,3	2,7	6,5	60	-10°/+70°
E	12/2	U0/V6 GSTR-C-SE	negro	906495	2,55	2,7	6,5	60 ²⁾	-10°/+70°
E	12/2	U0/V7	verde	900045	2,85	3,4	11	60	-10°/+70°
E	12/2	V5/V10 STR/GL	verde	900053	3,25	3,9	14	60	-10°/+70°
E	12/2	U0/V20	verde	900262	3,35	4,1	14	60	-10°/+70°
E	12/2	U0/V20 MT-NA	weiß	900050	3,7	4,4	12	60	-10°/+70°
E	15/M	V1/V10 MT	weiß	900093	5	5	12	125	-10°/+70°
E	15/M	V1/V10H MT	verde	900324	5	5,4	12	125	-10°/+70°
E	18/3	E0/E3 MT-TT	transp.	900350	2,6	2,8	16	60	-30°/+100°
E	18/3	U0/V/U2H MT	verde	900174	2,8	3,2	21	150/200 ³⁾	-10°/+70°
E	18/3	U0/V20	verde	900088	4,8	5,7	21	120	-10°/+70°
E	18/H	U0/U2 MT	blanco	906420	1,75	1,75	22	202)	-30°/+100°
E	20/M	U1/U3-NA	verde	900074	5,4	6	12	160	-10°/+80°
E	20/M	U1/U3 GSTR-NA	verde	900075	5,7	6	12	160	-10°/+80°
E	30/3	U0/V25 GSTR	verde	906387	6,2	7	35	250/350 ³⁾	-10°/+70°
E	44/3	U0/V20	verde	999995	5,8	7	50	160	-10°/+70°
AE	140/3	U0/U4H MT	verde	906441	3,7	4,2	75	250	-30°/+100°
EP		U5/U5 GL/GL-NA ¹⁾	verde	900205	7,3	6,5	***	120	-10°/+80°
NOVO		25-HC	negro	900195	2,5	1,3	9,5	40	-10°/+120
NOVO		25-NA	blanco	996160	2,5	1,3	9,5	40	-10°/+121
NOVO		40-HC	negro	900221	4	2,2	12	70	-10°/+122
NOVO		40-NA	verde	900222	4	2,2	12	70	-10°/+123
NOVO		60-HC	negro	900286	5,5	31,1	12	120	-10°/+124

Claves de tipos y abreviaturas

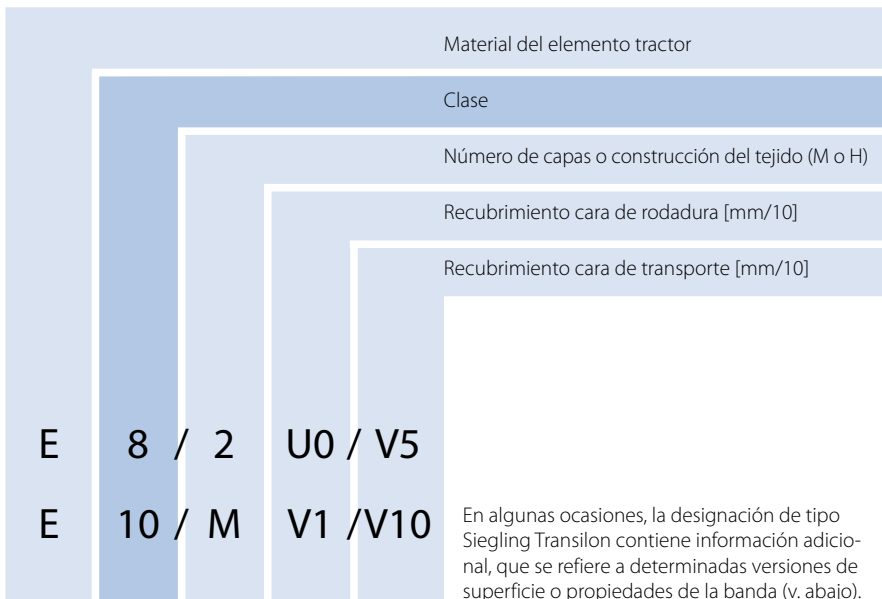

Elementos tractoros

AE	Mezcla de aramida y poliéster
E	Poliéster
EC	Mezcla de poliéster y algodón
EP	Mezcla de poliéster y poliamida
P	Poliamida

Construcción

1,2,3	Número capas textiles
M	Tejido capas múltiples
NOVO	Fibras de poliéster
H	Tejido de alta tecnología

Recubrimientos

A	Poliolefina
C	Algodón
E	Poliéster
G	Goma
P	Poliamida
S	Silicona
U	Uretano
UH	Uretano duro
V	PVC
VH	PVC duro
VS	PVC suave
O	Sin recubrimiento
F, Z	Fieltro/velour
U0, E0,	Con impregnación
A0, S0, Y0	

Estructuras cara transporte

AR	Antideslizante
CH	Facturación en mostrador
FG	Espina de pez
FSTR	Fina
GL	Superficie lisa
GSTR	Gruesa
KN	Nudos cruciformes
LG	Ranura longitudinal
MT	Superficie mate
NP	Piramidal negativa
R	Rómbica
RF	Rómbica fina
RFF	Rómbica fina plana
RPH	Perfil longitudinal en relieve
R80	Estructura rómbica
SG	Reticular
SP	Estructura de pirámide estrella
STR	Normal
VN	Nudos en V
WAR	Estructura antideslizante de ondas
Rough	Tejido estructurado grueso
Fine	Tejido estructurado fino

Propiedades de la banda

ATEX	Protección contra explosiones con conformidad ATEX
C	Flexibilidad transversal, apto para bandas curvas
FDA	Homologado por la FDA
HACCP	Cumplen con el protocolo HACCP
HC	Alta conductividad
HW	Agua caliente
LF	Bajo rozamiento
M	Rigidez transversal especial
NA	No antiestático
S	Insonorizado
SE	Difícilmente inflamable
TT	Cumple con la norma de la pirólisis
Q	Sin rigidez transversal, no apto para bandas curvas

Catálogos sobre productos (extracto)*

Ref. nº Tema

- 217 Siegling Belting, catálogo de imagen:
El movimiento es lo que nos impulsa

Programa

- 245 Siegling Proposition – Correas dentadas
223 Siegling Prolink – Bandas de modulares
229 Siegling Transilon – Correas de sección circular
279 Siegling Belting – Equipos

Folleto de aplicación (sectores)

- 266 Logística
269 Alimentación
242 Aeropuertos
228 Industria del tabaco
262 Industria de la madera
295 Textil – Nonwoven
232 Transportadores de correa doble
263 Deporte

Notas Técnicas

- 317 Siegling Transilon – Notas técnicas 1
(Almacenar, Confeccionar, Montar)
318 Siegling Transilon – Notas técnicas 2
(Acabados y propiedades especiales)
305 Siegling Transilon – Recomendaciones
para el diseño de equipos
304 Siegling Transilon – Cálculos técnicos

* Catálogos sobre otros grupos de productos (p. ej. correas planas de alto rendimiento) bajo petición o en www.forbo-siegling.com. Los folletos no están disponibles en todos los idiomas, consultar en caso necesario.



MOVEMENT SYSTEMS

Siegling – total belting solutions

Colaboradores comprometidos y una organización y procesos de producción orientados hacia la calidad, garantizan el alto estándar de nuestros productos y servicios. El sistema de Gestión de la Calidad Forbo Siegling está certificado según las normas DIN EN ISO 9001:2000.

Además de la calidad del producto, la protección del medio ambiente constituye un objetivo corporativo fundamental de Forbo Siegling. Por esta razón, introdujimos hace tiempo un Sistema de Gestión del Medio Ambiente, certificado según la norma ISO 14001.

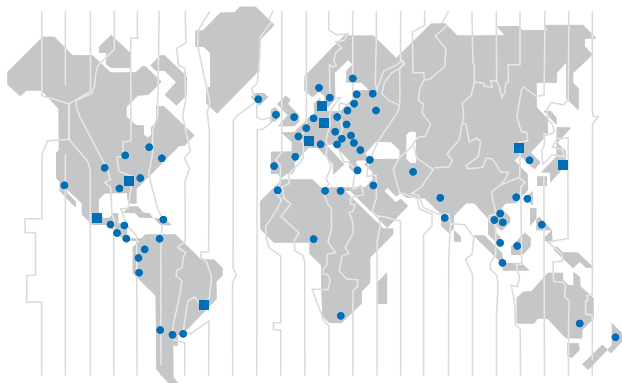

Servicio de Forbo Siegling – en cualquier lugar, a cualquier hora

En el grupo Forbo Siegling trabajan más de 2000 colaboradores en todo el mundo. Las plantas de producción Forbo Siegling están ubicadas en ocho países. Forbo Siegling cuenta con organizaciones nacionales y representaciones con almacén y taller de confección propios en más de 50 países. Forbo Siegling ofrece asistencia y servicio altamente cualificado en más de 300 puntos en todo el mundo.